

ブラケット



材 質 亜鉛ダイカスト

仕 上 クロームメッキ

- 最もオーソドックスなパイプ取付金具。
- 取付用木ねじ付属。

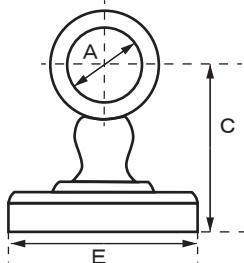

首長ブラケット



材 質 亜鉛ダイカスト

仕 上 クロームメッキ

- 最もオーソドックスなパイプ取付金具。
- 取付用木ねじ付属。

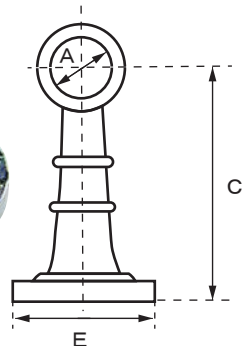

商品コード	仕様	呼称	サイズ(ミリ)			入数		価格(税抜)
			A	C	E	小箱	梱	
60616075	止	φ10	10.2	21.5	30	20	200	190
60616076		φ13	13.2	23	33	20	200	230
60616077		φ16	16.2	26	37	20	200	280
60616078		φ19	19.2	34.5	43	20	200	320
60616079		φ25	25.2	41	50	20	200	380
60616080		φ32	32.2	51	60	10	100	550
60616081	φ38	38.2	53	70	10	100	1000	
60616391	通	φ10	10.2	21.5	30	20	200	190
60616392		φ13	13.2	23	33	20	200	230
60616393		φ16	16.2	26	37	20	200	280
60616394		φ19	19.2	34.5	43	20	200	320
60616395		φ25	25.2	41	50	20	200	380
60616396		φ32	32.2	51	60	10	100	550
60616397	φ38	38.2	53	70	10	100	1000	

商品コード	仕様	呼称	サイズ(ミリ)			入数		価格(税抜)
			A	C	E	小箱	梱	
60616060	止	φ10	10.2	42	30	20	200	200
60616061		φ13	13.2	52	33	20	200	240
60616062		φ16	16.2	58	37	20	200	290
60616063		φ19	19.2	65	44	20	200	360
60616064		φ25	25.2	70	50	20	200	490
60616065		φ32	32.2	77	60	10	100	760
60616398	通	φ10	10.2	42	30	20	200	200
60616399		φ13	13.2	52	33	20	200	240
60616400		φ16	16.2	58	37	20	200	290
60616401		φ19	19.2	65	44	20	200	360
60616402		φ25	25.2	70	50	20	200	490
60616403		φ32	32.2	77	60	10	100	760

Y型ブラケット



材 質 亜鉛ダイカスト

仕 上 バフクロームメッキ

- クローゼットや押入れなどのパイプジョイント金具として。
- メッキ前にバフ研磨を施しており、美しい仕上がりです。
- 取付用木ねじ付属。

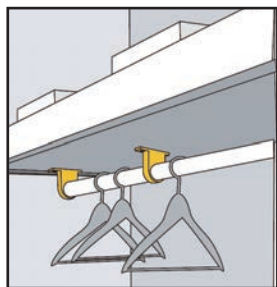
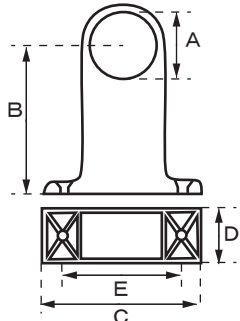

商品コード	仕様	呼称	サイズ(ミリ)					入数		価格(税抜)
			A	B	D	E	C	小箱	梱	
60616416	止	M25	25.4	42.5	20	47	60	20	200	380
60616418		L25	25.4	65	21	47	60	20	160	540
60616422		M32	32.4	50	25	54	74	20	200	590
60616424	通	L32	32.4	70	25	54	74	20	160	790
60616417		M25	25.4	42.5	20	47	60	20	200	380
60616419		L25	25.4	65	21	47	60	20	160	540
60616423	通	M32	32.4	50	25	54	74	20	200	590
60616425		L32	32.4	70	25	54	74	20	160	790

横受ブラケット



材 質 亜鉛ダイカスト

仕 上 クロームメッキ

- クローゼットや押入れなどのパイプジョイント金具として。
- 取付用木ねじ付属。

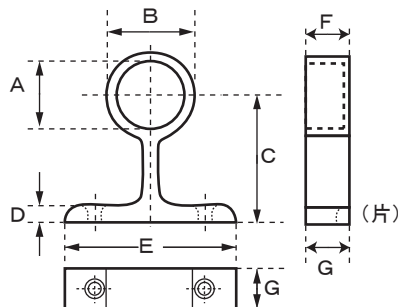

商品コード	仕様	呼称	サイズ(ミリ)							入数		価格(税抜)
			A	B	C	D	E	F	G	小箱	梱	
60613167	止	φ10	9.7	12	20	2.5	32	9	8.5	50	500	160
60613168		φ13	13.2	17	24	3	38	10.5	10	50	500	190
60613169		φ16	16.2	20	28	3	44	12	11.5	50	500	200
60613170		φ19	19.2	23	36.5	5	45.5	12	11.5	50	500	240
60613171		φ25	25.2	29	42	5.5	50	15	15	40	400	290
60613172		φ32	32.2	37	51	7	56	25	24.5	20	200	580
60613173	通	φ10	9.7	12	20	2.5	32	9	8.5	50	500	160
60613174		φ13	13.2	17	24	3	38	10.5	10	50	500	190
60613175		φ16	16.2	20	28	3	44	12	11.5	50	500	200
60613176		φ19	19.2	23	36.5	5	45.5	12	11.5	50	500	240
60613177		φ25	25.2	29	42	5.5	50	15	15	40	400	290
60613178		φ32	32.2	37	51	7	56	25	24.5	20	200	580

## ステンレスブラケット

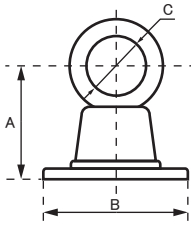

材質 ステンレスSUS-304

仕上 ヘアライン

- ステンレス製で耐久性に優れています。
- 水周りにも使用可能。
- 取付ねじ付属。

商品コード	仕様	呼称	サイズ(ミリ)			使用ビス径(ミリ)	入数		価格(税抜)
			A	B	C		小箱	梱	
60612104	止	φ19	35.2	46	19.2	3.1	20	200	720
60612105		φ25	40	52	25.2	3.1	20	200	960
60612106		φ32	50	60	32.2	3.5	20	200	1,180
60612108		φ38	52	65	38.2	3.5	10	100	1,400
60612110	通	φ19	35.2	46	19.2	3.1	20	200	720
60612111		φ25	40	52	25.2	3.1	20	200	960
60612112		φ32	50	60	32.2	3.5	20	200	1,180
60612113		φ38	52	65	38.2	3.5	10	100	1,400

## ステンレス首長ブラケット

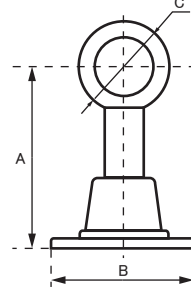

材質 ステンレスSUS-304

仕上 ヘアライン

- ステンレス製で耐久性に優れています。
- 水周りにも使用可能。
- 取付ねじ付属。

商品コード	仕様	呼称	サイズ(ミリ)			使用ビス径(ミリ)	入数		価格(税抜)
			A	B	C		小箱	梱	
60612139	止	φ19	59.5	46	19.2	3.1	10	200	840
60612164		φ25	73	52	25.2	3.1	10	200	1,140
60612141		φ32	80.5	60	32.2	3.5	10	100	1,380
60612142		φ38	106.5	65	38.2	3.5	10	100	1,660
60612144	通	φ19	59.5	46	19.2	3.1	10	200	840
60612145		φ25	73	52	25.2	3.1	10	200	1,140
60612162		φ32	80.5	60	32.2	3.5	10	100	1,380
60612163		φ38	106.5	65	38.2	3.5	10	100	1,660

## 丸座ソケット (クローム)

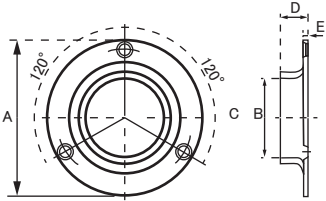

材質 亜鉛ダイカスト

仕上 クロームメッキ

- クローゼットや押入れなどのパイプ取付金具。
- 最もスタンダードなパイプ支持金具です。
- 大量使用に最適。

商品コード	呼称	サイズ(ミリ)				使用ビス径(ミリ)	入数		価格(税抜)
		A	B	D	E		小箱	梱	
60613179	φ10	28	9.72	10	2	2.2×12	50	500	90
60613180	φ13	31	13.2	10	2.3	2.2×12	50	500	100
60613181	φ16	36	16.2	12	2.6	2.5×15	50	500	110
60613182	φ19	42	19.2	15.5	2.8	2.5×15	50	500	130
60637143	φ25	49.5	25.2	17.5	2.9	3.1×20	50	500	170
60637144	φ32	60.5	32.2	21	3.2	3.5×21	20	200	200
60613183	φ38	67	38.2	23.5	4.2	3.5×21	20	200	320

## 丸座ソケット (ステンレス)

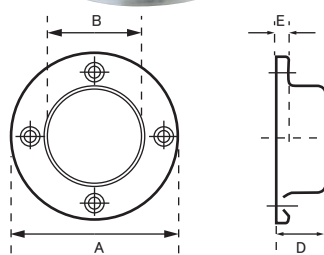

材質 ステンレスSUS-304

仕上 ヘアライン

- クローゼットや押入れなどのパイプ取付金具。
- 使用ビス: SUS305+半丸ねじ 19mm 2.4×13 25~38mm 3.1×20

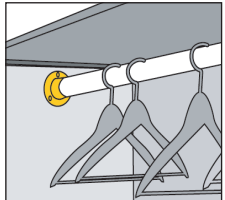

商品コード	呼称	サイズ(ミリ)				入数		価格(税抜)
		A	B	D	E	小箱	梱	
06916041	φ19	35.5	19.5	13.5	2.5	50	1,000	150
06916042	φ25	45	25.5	17	3	50	1,000	160
06916043	φ32	60.5	32.5	23	4.5	30	600	200
06916044	φ38	64	38.5	20	5	30	600	250

## D型ソケット



材質 亜鉛ダイカスト

仕上 クロームメッキ

- 施工性バツグン。
- 上蓋がパイプの落下を防ぎます。
- 上蓋はステンレス製。

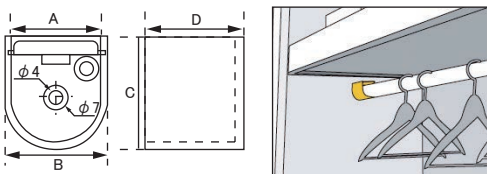

呼称	サイズ(ミリ)			
	A	B	C	D
φ25	26.3	29.3	32	28
φ32	33	37.2	39	28

商品コード	呼称	入数		価格(税抜)
		小箱	梱	
99016389	φ25	30	300	290
99016390	φ32	30	300	320

## 二重ソケット



材質 亜鉛ダイカスト

仕上 クロームメッキ

- パイプの形状で意匠性に優れています。

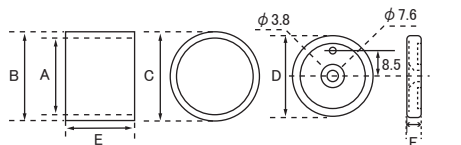

呼称	サイズ(ミリ)					
	A	B	C	D	E	F
φ25	25.5	29	30	27	22	4.5
φ32	32.5	36	37	34	25	5.5

商品コード	呼称	入数		価格(税抜)
		小箱	梱	
99016774	φ25	30	300	270
99016775	φ32	30	300	340

## U型ソケット (ステンレス)



材質 ステンレスSUS-304

仕上 ヘアライン

- パイプを上から乗せるだけの簡単施工。
- 木ねじ: +皿3.1×20

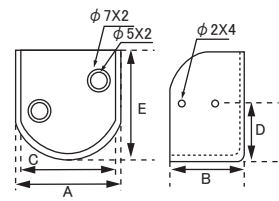

呼称	サイズ(ミリ)				
	A	B	C	D	E
φ25	28	23	25.5	15	30
φ32	35	24.5	32.5	18	36

商品コード	呼称	入数		価格(税抜)
		小箱	梱	
06901564	φ25	50	600	300
06901563	φ32	30	600	320